

Varenummer: 433000180

Beskrivelse: Rota-fix spændelement C 180x201

Note: Meget slank byggeform. Skal monteres med trykring. (leveres ikke af KLEE). Ikke selvcentreret. Montage forskydes nav aksialt ift. aksel.

Mål

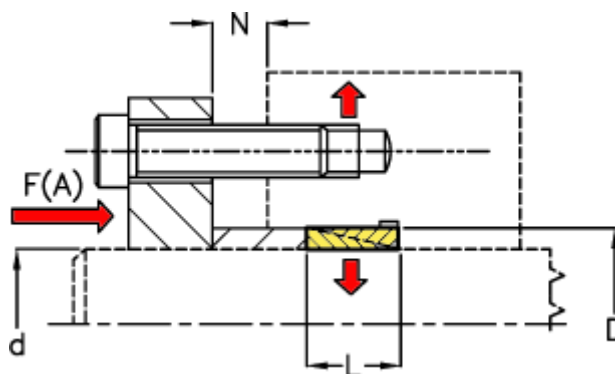

d mm	= 180
D mm	= 201
F(A) kN	= 1200
F kN aksialkraft	= 235.0
L	= 33
N1	= 7
N2	= 8
N3	= 10

N4	= 12
Overfladeruhed	= R? ? 1 µm
P N/mm ² fladetryk på aksel/nav	= 105
T Nm drejningsmoment	= 21200
Tolerance	= Aksel ø ? 38 h6, Aksel ø > 38 h8, Nav ø ? 38